

Cechy produktu / Features / Характеристика товара:

- Pełny wysuw / Full extension / Полное выдвижение
- Regulacja pion, poziom / Vertical and horizontal adjustment / Регулировка по ширине и высоте
- Regulacja pochylenia / Tilt adjustment / Регулировка наклона
- Obciążenie 35 kg / Load 35 kg / Нагрузка 35 кг

Skład zestawu / Set composition / Состав набора:

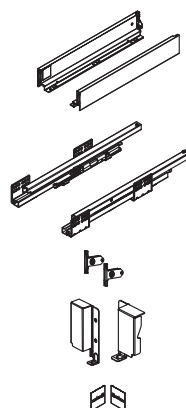
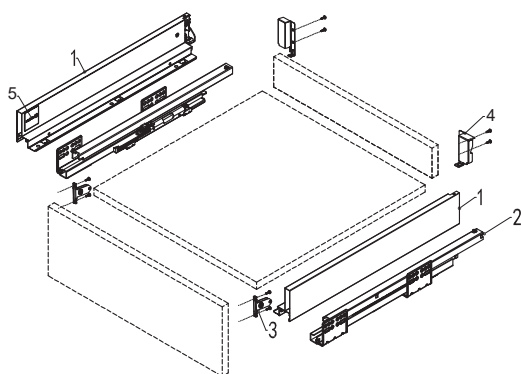

- 1 Bok (L/P) 1kpl / Side (L / R) / Сторона (Л / П) 1 kit / 1 комплект
- 2 Prowadnice (L/P) 1kpl / Drawer slide (L/R) / Направляющая (Л / П) 1 kit / 1 комплект
- 3 Mocowanie frontu (L / P) 1kpl / Front connector / Соединитель фронта 1 kit 1 комплект
- 4 Mocowanie ścianki tylnej (L / P) 1kpl / Front connector / Соединитель фронта 1 kit 1 комплект
- 5 Zaślepki otworów regulacyjnych (L / P) 1kpl / Cover caps of mounting holes (L / R) / Заглушки монтажных отверстий (Л / П) 1 kit 1 комплект

**Wymagana przestrzeń (wysokość) montażowa
Required installation space (height)
Требуемое пространство (высота)установки**

**Wymiary montażowe frontu
Mounting dimensions of the front
Монтажные размеры фронта**

**Wymiary montażowe ścianki tylnej
Mounting dimensions of the rear wall
Монтажные размеры задней стенки**

Dla szuflady niskiej / For a low drawer
Для низкого ящика

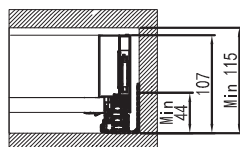

Dla szuflady średniej / For a medium drawer
Для среднего ящика

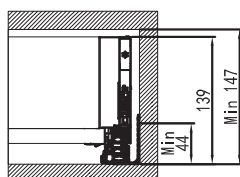

Dla szuflady wysokiej / For a medium drawer
Для среднего ящика

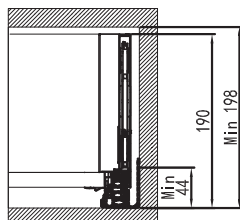

Dla szuflady bardzo wysokiej / For a very high drawer
Для очень высокого ящика

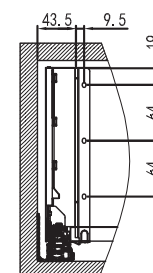
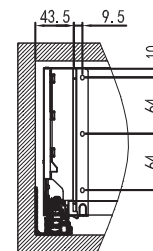
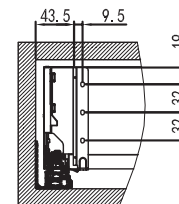
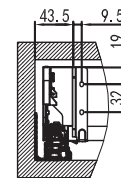
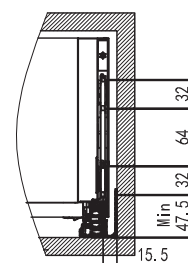
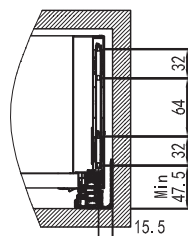
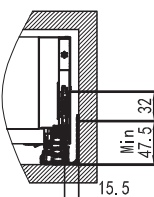
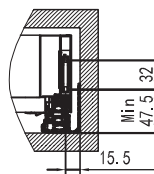
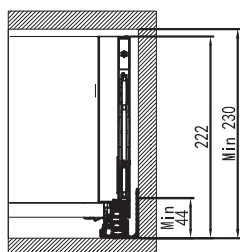

Regulacja / wypinanie frontu
 Front regulation / unplugging
 Регулировка / отсоединение фронта

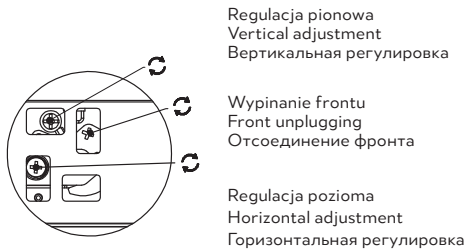

Regulacja pochylenia (w tylnej części szuflady)
 Tilt adjustment (at the rear side of the drawer)
 Регулировка наклона (в задней части ящика)

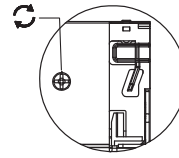

Minimalna głębokość zabudowy / Minimal depth of the building up / Минимальная глубина монтажа

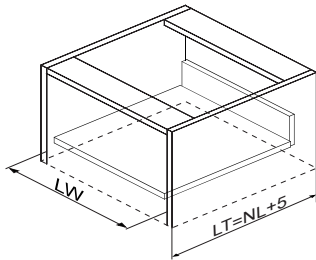

LW - wewnętrzna szer. korpusu
 internal width of the body
 внутренняя ширина корпуса
 NL - dł. nominalna prowadnicy
 nominal length of the drawer slide
 номинальная длина направляющей
 LT - min. wewn. gł. korpusu
 min. internal depth of the body
 мин. внутренняя глубина корпуса

Wymiary dna i ścianki tylnej dla płyty 16 mm / Dimensions of the bottom and back wall for a 16 mm board
 Размеры дна и задней стенки для плиты 16 мм

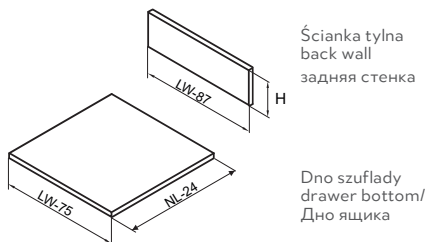

H = 84	Szuflada niska / Low drawer / Низкий ящик
H = 116	Szuflada średnia / Medium drawer / Средний ящик
H = 167	Szuflada wysoka / High drawer / Высокий ящик
H = 199	Szuflada bardzo wysoka / Very high drawer / Очень высокий ящик

Krawędź korpusu / Body edge / Край корпуса

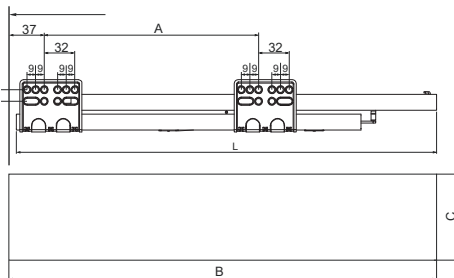

NL	L	A	B
300	290	128	294
350	340	128	344
400	390	192	394
450	440	224	444
500	490	224	494
550	540	224	544

bok / side / сторона	C
niski / low / низкий	86
średni / medium / средний	120
wysoki / high / высокий	168
bardzo wysoki / very high / очень высокий	200

Elementy szuflady wewnętrznej / Elements of internal drawer / Элементы внутреннего ящика

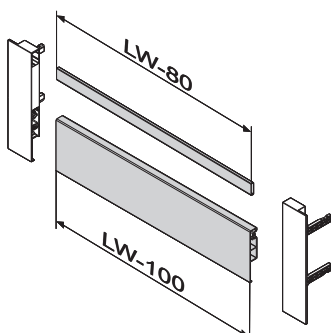

LW - szerokość wewnętrzna korpusu
 LW - internal cabinet width
 LW - внутренняя ширина ящика